

# Absperr- und Regelventile

## Shut-off and control valves

### Vannes tout ou rien et vannes de régulation

5200-7010

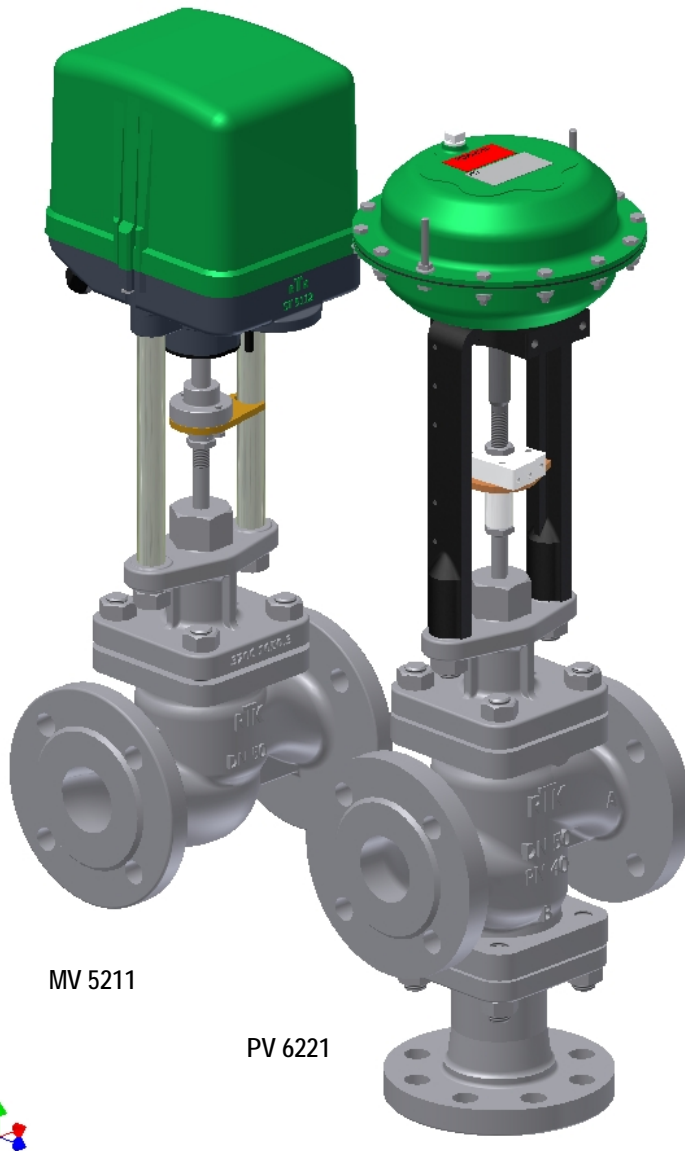

MV 5211

PV 6221



Elektrische Baureihen  
Electric series  
Séries électriques

- MV 5211
- MV 5214
- MV 5221
- MV 5224
- MV 5231
- MV 5234

Pneumatische Baureihen  
Pneumatic series  
Séries pneumatiques

- PV 6211
- PV 6214
- PV 6221
- PV 6224
- PV 6231
- PV 6234

Ventile für die Drosselung, Mischung und Verteilung flüssiger und gasförmiger Medien

- Nennweite DN 15...100,
- Nenndruck PN 16...160,
- Durchgangs- und Dreiwegeform
- Ventilgehäuse aus  
GJL250  
GJS400-18-LT  
GP240GH  
GX5CrNiMo19-11-2  
G17CrMo5-5
- Absperrkegel, Parabolkegel, Lochkegel, Kronenkegel, Misch-/ Verteilkegel

Valves for the throttling, mixing and diverting of liquids and gases

- Nominal diameter DN 15...100,
- Nominal pressure PN 16...160,
- Two-way and three-way design
- Valve body materials  
GJL250  
GJS400-18-LT  
GP240GH  
GX5CrNiMo19-11-2  
G17CrMo5-5
- On-off plug, parabolic plug, perforated plug, V-port cone, Mixing-/ Diverting plug

Vannes pour le contrôle du débit, le mélange et la répartition des fluides liquides et gazeux

- Diamètre nominal DN 15...100,
- Pression nominale PN 16...160,
- À passage droit ou à trois voies
- Matériaux du corps de la vanne en  
GJL250  
GJS400-18-LT  
GP240GH  
GX5CrNiMo19-11-2  
G17CrMo5-5
- Clapet tout ou rien, clapet parabolique, clapet perforé, Clapet lanterne, Clapet mélangeur/ répartiteur

**Technische Daten**

<p>Baureihen: Faltenbalg Elektrisch Pneumatisch          - ohne MV 5211 PV 6211          - mit MV 5214 PV 6214          - ohne MV 5221 PV 6221          - mit MV 5224 PV 6224          - ohne MV 5231 PV 6231          - mit MV 5234 PV 6234</p>	<p>Nennweiten: DN 15..100,          Nenndrücke: PN 16..160,          Gehäuse- : GJL-250 (PN16)          werkstoffe GJS400-18LT (PN16; 25)          GP240GH (PN16...160)          G17CrMo5-5 (PN 63...160)          GX5CrNiMo19-11-2 (PN16...40)</p>
<p>Flansche: Anschluss nach DIN 2501;          Dichtleiste DIN 2526 Form C)          andere Flanschbearbeitung          z.B. nach EN 1092;          Anschweißenden nach DIN 3239          oder DIN EN 12627</p>	<p>Spindelab- : PTFE-Kohle Packung (bis 250 °C)          dichtungen Reingraphit Packung (bis 530 °C)          (mediumsabhängig)          Faltenbalgabdichtung mit          Sicherheitsstopfbuchse (bis 350°C)          mit DVGW- Zulassung (6 bar,60°C)          (siehe auch Datenblatt 5000-7060)</p>
<p>Kegelformen : Absperrkegel (Auf-Zu)          (Kennlinie) Parabolkegel (gleich%/linear)          Kronenkegel (linear)          Lochkegel (gleich%/linear)          Misch-/Verteilkegel (linear) für          Dreiwegeventile          (siehe auch Datenblatt 5000-7050)</p>	<p>Garniturwerk- : 1.4122/1.4308; Spindel+Sitz 1.4571          stoffe Parabolkegel aus Vollstellit          Sitzpanzerung aus Stellit          Lochkegel 1.4122 gehärtet          Kegel und Sitz aus Ferro-Titanit</p>
<p>Kvs- Werte: <i>siehe Tabelle 1-8</i></p>	

**Technical data**

<p>Series:bellows seal electric pneumatic          - without MV 5211 PV 6211          - with MV 5214 PV 6214          - without MV 5221 PV 6221          - with MV 5224 PV 6224          - without MV 5231 PV 6231          - with MV 5234 PV 6234</p>	<p>Nominal diameter: DN 15..100,          Nominal pressure: PN 16..160,          Body materials: GJL-250 (PN16)          GJS400-18LT (PN16; 25)          GP240-GH (PN 16...160)          G17CrMo5-5 (PN63...160)          GX5CrNiMo19-11-2(PN16...40)</p>
<p>Flanges: connection acc.to DIN 2501;          facing DIN 2526 FormC          different flange manufacturing          e.g. acc. EN 1092          Butt welded acc          to DIN 3239 or EN 12627</p>	<p>Spindle packing PTFE/graphite (max. 250°C)          pure graphite (max. 530°C)          (medium dependent)          bellows seal with safety stuffing box          (max. 350°C)          with DVGW-approval ( 6 bar, 60°C)          (see data sheet 5000-7060)</p>
<p>Cone types: On/off plug (none)          (characteristic parabolic plug (equal % / linear)          Curve) V-port plug (linear)          Perforated plug (equal %/linear)          Mixing -/ Diverting plug (linear) für          three way valves          (See data sheet types 5000-7050).</p>	<p>Trim materials: 1.4122/1.4308; spindle+seat 1.4571          Parabolic cone full stellit          stellited seat          perforated plug 1.4122 hardened          plug and seat of Ferro-Titanium</p>
<p>Kvs-values: <i>see tables 1-8</i></p>	

**Caractéristiques techniques**

<p>séries: soufflet électriques pneumatiques          - sans MV 5211 PV 6211          - avec MV 5214 PV 6214          - sans MV 5221 PV 6221          - avec MV 5224 PV 6224          - sans MV 5231 PV 6231          - avec MV 5234 PV 6234</p>	<p>Diamètre nominal: DN 15..100;          Pression nominale: PN 16..160,          Matériaux du corps : GJL-250 (PN 16)          GJS-400-18LT (PN 16; 25)          GP-240-GH (PN16...160)          G17CrMo5-5 (PN 63...160)          GX5CrNiMo19-11-2(PN16...40)</p>
<p>brides: raccords selon DIN 2501;          avec portée de joint DIN 2526 FormC          usinage différent des brides          p.ex. selon EN 1092          Embouts à souder selon          DIN 3239 ou EN 12267</p>	<p>Etanchéité tige PTFE/Graphite (max. 250°C)          Graphite (max. 530°C)          (dépend de la nature du fluide)          soufflet d'étanchéité avec garniture          presse étoupe de sécurité (max.350°C)          avec agrément DVGW (6 bar, 60 °C)          (voir fiche technique 5000-7060)</p>
<p>Type de clapet: clapet tout ou rien (sans)          clapet parabolique (égal % /linéaire)          clapet lanterne (linéaire)          clapet perforée (égal % /linéaire)          Clapet mélangeur / répartiteur (          linéaire) pour vannes 3 voies          (voir fiche technique 5000-7050).</p>	<p>Matériaux siège/clapets:1.4122/1.4308; tige + siège 1.4571          Clapet parabolique stellite pur          siège revêtu de stellite          clapet perforée 1.4122, trempé          clapet et siège en ferro-titane          voir tableau 1-8</p>
<p>valeurs Kvs :</p>	

**Technische Daten**

Leckage im Sitz: IV (<0,01% Kvs) metallisch dichtend  
 n.DIN EN 1349 IV-S2 (<0,005% Kvs) metallisch  
 eingeschliffen  
 VI (dichtschlieBend) weich dichtend  
 mit PTFE (max. +200°C)  
 Verteilkegel Tor B III (<0,1%Kvs)  
 Max.Druck/Temp.: nach DIN EN 1092  
 (siehe auch Datenblatt 5000-7030)  
 Zulassungen: ATEX ( PV...)  
 GOST (MV..., PV...)  
 DGRL (MV..., PV...)

**Technical data**

Seat leakage: IV (<0,01% Kvs) metallic tight  
 acc..DIN EN 1349 IV-S2 (<0,005% Kvs) lapped in  
 VI (tight closing) soft seated with  
 PTFE (max. +200°C)  
 diverting cone port B III (<0,1%Kvs)  
 Max.press/temp.: acc. DIN EN 1092  
 (see data sheet 5000-7030)  
 Approvals: ATEX ( PV...)  
 GOST (MV..., PV...)  
 DGRL (MV..., PV...)

**Caractéristiques techniques**

Etanch. à la fermeture.: IV (<0,01% Kvs) étanchéité métallique  
 selon DIN EN 1349 IV-S2 (<0,005% Kvs) rodé à étanchéité  
 métallique  
 VI (fermet. étanche) étanchéité souple  
 avec PTFE (max. +200°C)  
 clapet répartiteur porte B III(<0,1%Kvs)  
 press/temp.max.: selon DIN EN 1092  
 (voir fiche technique 5000-7030)  
 agréments: ATEX ( PV...)  
 GOST (MV..., PV...)  
 DGRL (MV..., PV...)

**Technische Daten „Stellantrieb**

*siehe separate Technische Datenblätter :*

Elektrischer Stellantrieb ST 5112	5112-7010
mit Schnellschlusseinrichtung ST6151	6150-7010
Pneumat. Stellantrieb ST 6115	6100-7010
Pneumat. Stellantrieb ST 6135	6100-7010

**Technical data actuator**

See separate technical data sheet

Electric Actuator ST 5112	5112-7010
with emergency closing unit ST 6151	6150-7010
Pneumatic Actuator ST 6115	6100-7010
Pneumatic Actuator ST 6135	6100-7010

**Caractéristiques techniques servomoteur**

Voir fiches techniques

Servomoteurs électriques ST 5112	5112-7010
avec fermeturer d'urgence ST 6151	6150-7010
Servomot. pneumatiques ST 6115	6100-7010
Servomot. pneumatiques ST 6135	6100-7010

Tabelle / Table / Tableau 1 :		KVS-Werte / -Values / -Valeurs [m <sup>3</sup> /h]															
Parabolkegel / Parabolic plug / Clapet parabolique																	
EN	Sitz / Seat / Siège [mm]																
DN	4	4	4	8	8	12	12	15	20	25	32	40	50	65	80	100	
15	0,1	0,25	0,5	1	1,7	2,1	2,7	3,3									
20	0,1	0,25	0,5	1	1,7	2,5	3,7	4,2	6								
25	0,1	0,25	0,5	1	1,7	2,5	4	5,2	7,5	9,2							
32	0,1	0,25	0,5	1	1,7	2,5	4,4	6,3	9,4	11	15						
40	0,1	0,25	0,5	1	1,7	2,5	4,4	6,8	11	15	19	24					
50				1	1,7	2,5	4,4	6,8	12	18	24	30	37				
65						2,5	4,4	6,8	12	19	28	37	47	63			
80								6,8	12	18	31	45	58	78	95		
100									12	19	31	48	70	99	120	148	
Hub / Stroke / Course [mm]	25						30			35							

Tabelle / Table / Tableau 2 :		Kvs-Werte / -Values / -Valeurs [m <sup>3</sup> /h]										
Absperrkegel / on-off plug / clapet tout ou rien												
EN	Sitz / Seat / Siège [mm]											
DN	8	12	15	20	25	32	40	50	65	80	100	
15	1,7	2,7	3,3									
20	1,7	3,7	4,2	6								
25	1,7	4	5,2	7,5	9,2							
32		4,4	6,3	9,4	11	15						
40			6,8	11	15	19	24					
50				12	18	24	30	37				
65					19	28	37	47	63			
80						31	45	58	79	95		
100							48	70	99	120	148	
Hub / Stroke / Course [mm]	15						25		30			

Tabelle / Table / Tableau 3 :		Kvs-Werte / -values / -valeurs [m <sup>3</sup> /h]								
Kronenkegel / V-port plug / Clapet lanterne										
EN	Sitz / seat / siège [mm]									
DN	20	25	32	40	50	65	80	100		
20	6									
25	7,5	9,2								
32	9,4	11	15							
40	11	15	19	24						
50		18	24	30	37					
65		19	28	37	47	63				
80			31	45	58	79	95			
100				48	70	99	120	148		
Hub / Stroke / Course [mm]	15				25		30			

<b>Bitte beachten :</b>	
<b>Pay attention :</b>	
<b>Faites attention s.v.p.</b>	
Antriebs-Typ	max. Hub
Actuator type	max. Stroke
Type actionneur	Course max.
<b>ST 5112</b>	<b>40 mm</b>
<b>ST 6115</b>	<b>25 mm</b>
<b>ST 6135</b>	<b>35 mm</b>

Tabelle / Table / Tableau 4 :		KVS-Werte / -Values / -Valeurs [m3/h]							
Lochkegel / Perforated plug / Clapet perforé									
EN	Sitz / Seat / Siège [mm]								
DN	12	15	20	25	32	40	50	65	80
15	1,6	2,6							
20	1,7	2,7	4,8						
25	1,7	2,7	4,8	7,2					
32	1,7	2,7	4,8	7,6	12				
40	1,7	2,7	4,8	7,6	12	19			
50	1,7	2,7	4,8	7,6	12	19	29		
65			4,8	7,6	13	19	30	49	
80				7,6	13	20	30	52	74
100				7,6	13	20	30	52	78
Hub / Stroke / Course [mm]	25			30			40		

Tabelle / Table / Tableau 5 :		KVS-Werte / -Values / -Valeurs [m3/h]					
		Mischkegel / Mixing plug / Clapet mélangeur			Verteilkegel / Diverting plug / Clapet répartiteur		
EN	Hub / Stroke / Course [mm]	Sitz / Seat / Siège [mm]	Kvs [m3/h]	Hub / Stroke / Course [mm]	Sitz / Seat / Siège [mm]	Kvs [m3/h]	
20	15	32	6	15	25	4,2	
25		32	9,2		25	7,5	
32		32	15		25	11	
40		40	24		32	19	
50		50	37		40	30	
65	25	65	63	50	47		
80		80	95	65	79		
100		30	100	148	25	80	129

Table / Tabelle / Tableau 6 :		max. shut-off pressure [psi] max. Schließdruck [psi] max. pression de fermeture [psi]											
Actuator / Antrieb / Actionneur		Seat / Sitz / Siège [Inch.]											
		1/8	1/4	3/8	1/2	3/4	1	1 1/4	1 1/2	2	2 1/2	3	4
ST 5112 (3,0 kN)		580	580	580	580	580	580	363	232	145	87	58	43
ST 6115 / ST 6135		on request / auf Anfrage / sur demande											

Tabelle / Table / Tableau 7: Kvs-Werte /-Values/-Valeurs [m³/h]	
Parabolkegel zweifachentspannt/ Multi stage parabolic plug Clapet parabolique plusieurs étages.	
EN	Sitz/Seat/Siege[mm]
DN	4 8 12 15
15	0,7 1,5
	1,2 2,0 2,4
20	0,7 1,8
	1,2 2,7 3,0
25	0,7 1,8
	1,2 4 3,7
32	0,7 1,8
	1,2 4,4 4,5
40	0,7 1,8
	1,2 4,4 5,0
50	0,7 1,8
	1,2 4,4 5,0
65	1,8
	4,4 5,0
Hub/Stroke/ Course [mm]	25

Tabelle / Table / Tableau 8																			
Lochkegel zweifachentspannt / Multi stage perforated plug/ Clapet perforé plusieurs étages.																			
EN	Sitz / Seat / Siege [mm]																		
DN	12	15	20	25	32	40	50	65	80	100	125	150	200	200	250	250	300	350	400
40			3,5	5,5	8,5														
50			3,5	5,5	8,5	13,5													
65			3,5	5,5	9,3	13,5	21												
80				5,5	9,3	14,3	21	37											
100				5,5	9,3	14,3	21	37	55										
125					9,3	14,3	21	37	55	86									
150						14,3	21	37	55	86	135								
200							21	37	55	86	135	195							
250								37	55	86	135	195	293	345					
300									55	86	135	195	293	345	515	555			
400												195	293	345	515	555	780	1055	
Hub/Stroke/ Course[mm]	25			30			40	50	60	80	80	100	80	100	80	100	100	120	150

Maßblatt / Dimension sheet / Encombrement

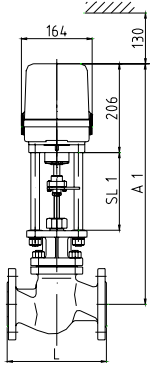
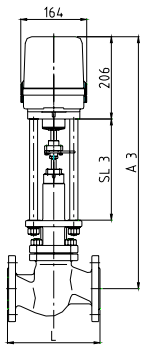
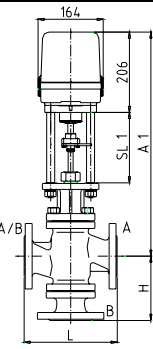
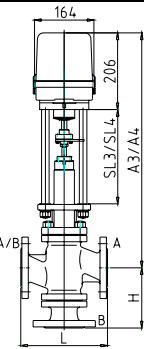
	<p><b>MV 5211</b> DN 15 – 100 PN 16 – 160</p>		<p><b>MV 5214</b> DN 15 – 100 PN 16 - 25</p>
	<p><b>MV 5221 MV 5231</b> DN 20 – 100 PN 16 – 160</p>		<p><b>MV 5224 MV 5234</b> DN 20 – 100 PN 16 - 25</p>

Mit Stellantrieb / with actuator/ avec servomoteur ST 5112				MV 5211/ MV 5221 MV 5231		MV 5214		MV 5224 MV 5234		Gewicht [kg] weight [kg] poids [kg]	
DN	PN	L	H	A1	SL1	A3	SL3	A4	SL4	2-W	3-W
15	16-40	130		520	180	634	295			10	
	63-160	210		623	225					15	
20	16-40	150	110	520	180	634	295	619	280	11	15
25	16-40	160	140	525	180	649	295	634	280	12	16
	63-160	230		656	225					22	27
32	16-40	180	140	530	180	654	295	639	280	14	17
	63-160	260									
40	16-40	200	162	553	180	676	295	661	280	17	22
	63-160	260	240	683	225					31	42
50	16-40	230	162	548	180	672	295	657	280	19	25
	63-160*	300	260	708	225					50	53
65	16-40	290	165	554	180	779	365	662	280	25	33
	63-160*	340	265	738	225					63	72
80	16-40	310	215	583	180	789	365	678	280	33	49
	63-160*	380	305	762	225					82	88
100	16-40	350	240	608	180	809	365	707	295	44	67
	63-160*	430	345	796	225					110	126

\*Dreiwege-Ventile nur bis PN 100 möglich/\*3-way valves up to PN 100 only / vannes 3-voies uniquement possible jusqu'à PN 100

Maßblatt / Dimension sheet / Encombrement

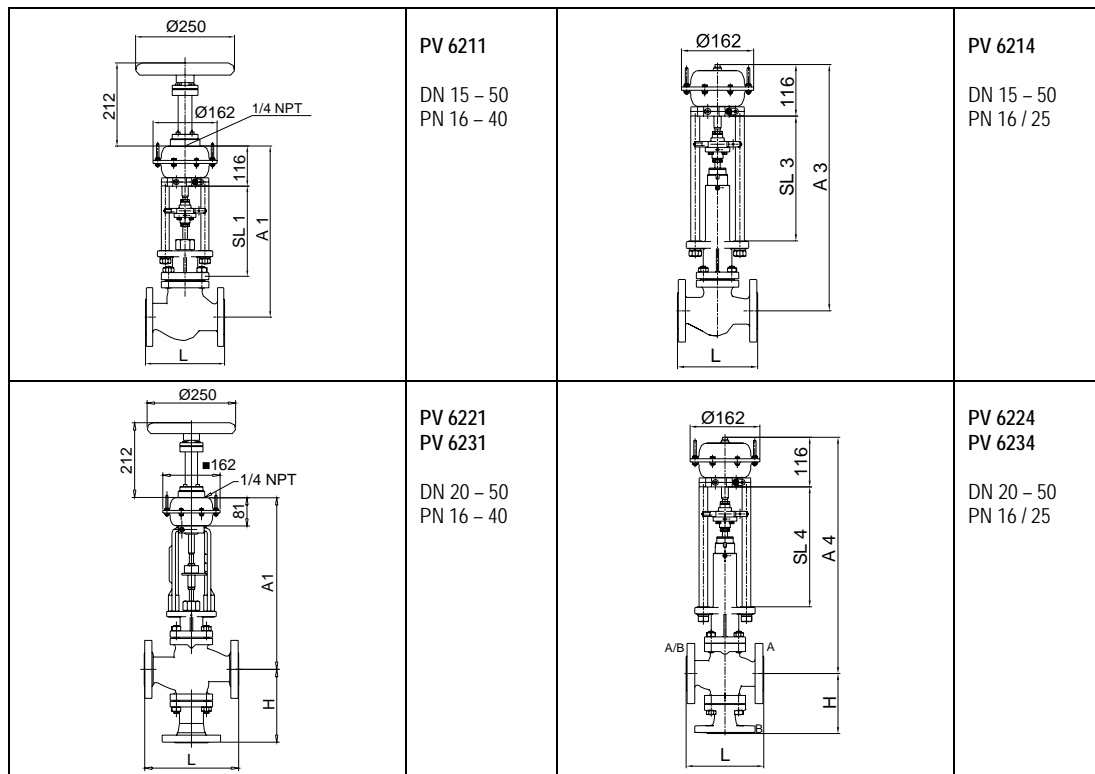

Mit Stellantrieb / with actuator/ avec servomoteur ST 6115.A6				PV 6211/ PV 6221 PV 6231		PV 6214		PV 6224 PV6234		Gewicht [kg] weight [kg] poids [kg]	
DN	PN	L	H	A1	SL1	A3	SL3	A4	SL4	2-W	3-W
15	16-40	130		464	211	587	335			8	
										13	
20	16-40	150	110	464	211	587	335	572	320	9	13
25	16-40	160	140	469	211	602	335	587	320	10	14
										20	
32	16-40	180	140	474	211	607	335	592	320	12	15
40	16-40	200	162	497	211	629	335	614	320	15	20
										29	
50	16-40	230	162	491	211	625	335	610	320	17	23
										34	

\*Dreiwege-Ventile nur bis PN 100 möglich/\*3-way valves up to PN 100 only / vannes 3-voies uniquement possible jusqu' à PN 100

Die Bauhöhen der Ventile mit Ausrüstung Joch, sind identisch zu den Bauhöhen mit Ausrüstung Säulen, Faltenbalgventile ausgeschlossen.  
 The height valves with yoke is identical to valves with pillars, except valves with bellow seal

La hauteur des vannes avec execution arcade est identique à la hauteur des vannes avec execution avec piliers, sauf vannes avec soufflet étanche



	<p><b>PV 6211</b> DN 15 – 100 PN 16 – 160</p>		<p><b>PV 6214</b> DN 15 – 100 PN 16 / 25</p>
	<p><b>PV 6221 PV 6231</b> DN 20 – 100 PN 16 – 160</p>		<p><b>PV 6224 PV 6234</b> DN 20 – 100 PN 16 / 25</p>

Mit Stellantrieb / with actuator/ avec servomoteur ST 6135.B6				PV 6211/ PV 6221 PV 6231		PV 6214		PV 6224 PV 6234		Gewicht [kg] weight [kg] poids [kg]	
DN	PN	L	H	A1	SL1	A3	SL3	A4	SL4	2-W	3-W
15	16-40	130		484	211	607	335			10	
	63-160	210		587	255					18	
20	16-40	150	110	484	211	607	335	592	320	11	15
25	16-40	160	140	489	211	622	335	607	320	12	16
	63-160	230	213	620	255					26	30
32	16-40	180	140	494	211	627	335	613	320	14	17
40	16-40	200	162	517	211	648	335	633	320	17	22
	63-160	260	240	647	255					34	45
50	16-40	230	162	512	211	643	335	628	320	19	25
	63-160*	300	260	660	255					53	56
65	16-40	290	165	518	211	743	396	635	320	25	33
	63-160*	340	265	688	255					66	75
80	16-40	310	215	547	211	753	396	650	320	33	49
	63-160*	380	305	714	255					85	91
100	16-40	350	240	572	211	773	396	679	335	44	67
	63-160*	430	345	746	255					113	129

\*Dreiweg-Ventile nur bis PN 100 möglich/\*3-way valves up to PN 100 only / vannes 3-voies uniquement possible jusqu'à PN 100

Die Bauhöhen der Ventile mit Ausrüstung Joch, sind identisch zu den Bauhöhen mit Ausrüstung Säulen, Faltenbalgventile ausgeschlossen.  
The height valves with yoke is identical to valves with pillars, except valves with bellow seal  
La hauteur des vannes avec execution arcade est identique à la hauteur des vannes avec execution avec piliers, sauf vannes avec soufflet étanche

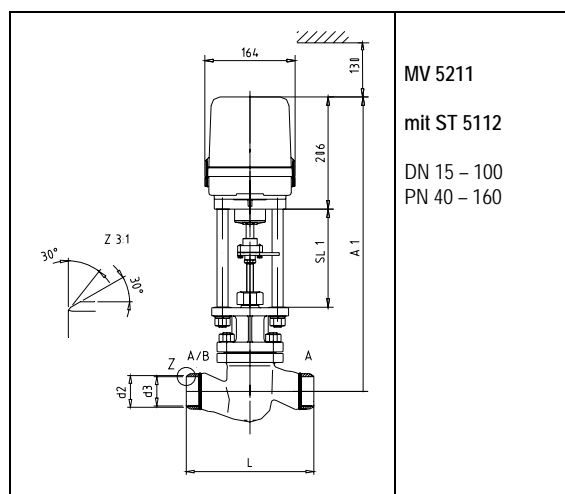

MV 5211  
mit ST 5112  
DN 15 – 300  
PN 40 – 160

#### Anschweißendventil in Durchgangsform

mit Anschweißenden nach DIN 3239 – Teil 1 oder DIN EN 12627;  
Fugenform DIN 2559-21 (Andere auf Anfrage)  
Stützen vorgeschuht: St 35.8 bei Gehäusematerial GP-240-  
GH15Mo3 bei Gehäusematerial G 17 CrMo 5-5

#### 2 way valve with buttwelded ends

According to DIN 3239 – part 1 or EN 12627; edge form DIN 2559-  
21 (other on request)  
end connection: St 35.8 for body material GP-240-GH15Mo3 for  
body material G 17 CrMo 5-5

#### Vanne 2 voies à embouts à souder

embouts à souder selon DIN 3239-partie 1 ou DIN EN 12627; forme  
du chanfrein DIN 2559-21 (autres sur demande)  
tuyau de rallonge: ST St 35.8 avec matériau du corps de vanne GP-  
240-GH  
15Mo3 avec matériau du corps de vane G 17 CrMo 5-5

PN	DN	15	20	25	32	40	50	65	80	100
PN 40	Baulänge L Face to face dimensions face à face	130	130	130	160	180	210	290	310	350
	d2	22,0	28,0	34,0	43,0	49,0	61,0	76,1	88,9	114,3
	d3	17,0	22,0	28,5	37,0	43,0	54,0	69,0	81,0	104,0
	Rohrabmessung	21,3x 2,0	26,9x 2,3	33,7x 2,6	42,4x 2,6	48,3x 2,6	60,3x 3,2	76,1x 3,6	88,9x 4,0	114,3x 5,0
	A1	520	520	525	530	553	548	554	583	608
	SL1	180	180	180	180	180	180	180	180	180
	Gewicht [kg] weight [kg]	8	9	10	12	14	16	21	28	38
PN 63 - 160	Baulänge L Face to face dimensions face à face	150	150	160	180	210	380	420	460	510
	d2	22,0	28,0	34,0	43,0	49,0	61,0	77,0	90,0	115,0
PN 63	d3	17,0	22,0	28,5	37,0	43,0	54,0	69,0	81,0	104,0
	Rohrabmessung	21,3x 2,0	26,9x 2,3	33,7x 2,6	42,4x 2,6	48,3x 2,6	60,3x 3,2	76,1x 3,6	88,9x 4,0	114,3x 5,0
PN 100	d3	17,0	22,0	28,5	37,0	43,0	54,0	69,0	81,0	104,0
	Rohrabmessung	21,3x 2,0	26,9x 2,3	33,7x 2,6	42,4x 2,6	48,3x 2,6	60,3x 3,2	76,1x 3,6	88,9x 4,0	114,3x 5,0
PN 160	d3	17,0	22,0	27,0	35,0	41,0	52,5	65,0	76,5	98,5
	Rohrabmessung	21,3x 2,0	26,9x 2,3	33,7x 3,2	42,4x 3,6	48,3x 3,6	60,3x 4,0	76,1x 5,6	88,9x 6,3	114,3x 8,0
PN 63 - 160	A1	623	*	656	*	683	708	738	762	796
	SL1	225	225	225	225	225	225	225	225	225
	Gewicht [kg] weight [kg] poids [kg]	12	*	18	*	26	42	55	70	102

\* Daten auf Anfrage/ on request / sur demande

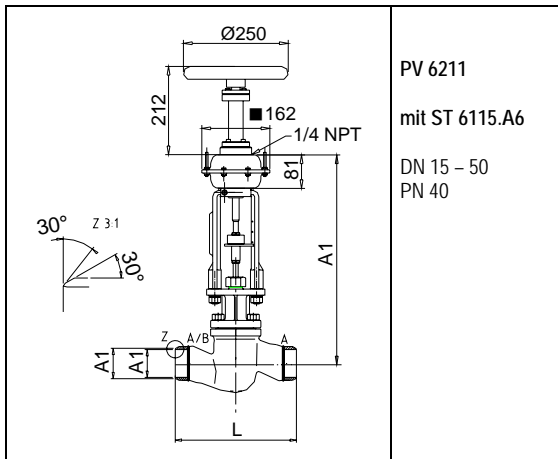

**Anschweißendventil in Durchgangsform**

mit Anschweißenden nach DIN 3239 – Teil 1 oder DIN EN 12627;  
 Fugenform DIN 2559-21 (Andere auf Anfrage)  
 Stutzen vorgeschuht: St 35.8 bei Gehäusematerial GP-240-  
 GH15Mo3 bei Gehäusematerial G 17 CrMo 5-5

**2 way valve with butt-welded ends**

According to DIN 3239 – part 1 or EN 12627; edge form DIN 2559-  
 21 (other on request)  
 end connection: St 35.8 for body material GP-240-GH15Mo3 for  
 body material G 17 CrMo 5-5

**Vanne 2 voies à embouts à souder**

embouts à souder selon DIN 3239-partie 1 ou DIN EN 12627;  
 forme du chanfrein DIN 2559-21 (autres sur demande)  
 tuyau de rallonge: ST St 35.8 avec matériau du corps de vanne  
 GP-240-GH  
 15Mo3 avec matériau du corps de vane G 17 CrMo 5-5

PN	DN	15	20	25	32	40	50
PN 40	Baulänge L Face to face dimensions face à face	130	130	130	160	180	210
	d2	22,0	28,0	34,0	43,0	49,0	61,0
	d3	17,0	22,0	28,5	37,0	43,0	54,0
	Rohrmaßung	21,3x 2,0	26,9x 2,3	33,7x 2,6	42,4x 2,6	48,3x 2,6	60,3x 3,2
	A1	423	423	428	433	456	451
	SL1	165	165	165	165	165	165
	Gewicht [kg] weight [kg] poids [kg]	6	7	8	10	13	15

Die Bauhöhen der Ventile mit Ausrüstung Joch, sind identisch zu den Bauhöhen mit Ausrüstung Säulen, Faltenbalgventile ausgeschlossen.

The height valves with yoke is identical to valves with pillars, except valves with bellow seal

La hauteur des vannes avec execution arcade est identique à la hauteur des vannes avec execution avec piliers, sauf vannes avec soufflet étanche

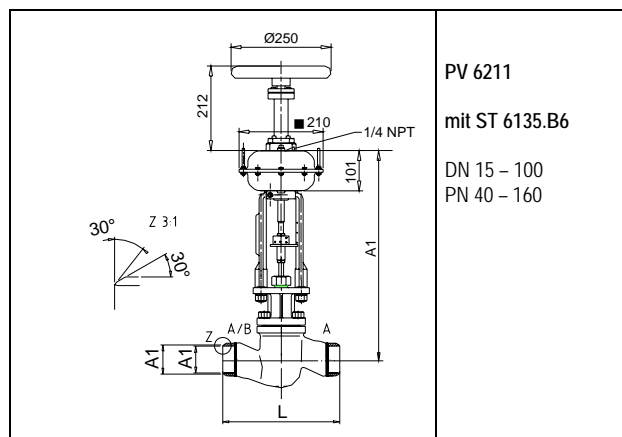

### Anschweißendenventil in Durchgangsform

mit Anschweißenden nach DIN 3239 – Teil 1 oder DIN EN 12627; Fugenform DIN 2559-21 (Andere auf Anfrage)  
Stutzen vorgeschut: St 35.8 bei Gehäusematerial GP-240-GH15Mo3 bei Gehäusematerial G 17 CrMo 5-5

### 2 way valve with buttwelded ends

According to DIN 3239 – part 1 or EN 12627; edge form DIN 2559-21 (other on request)  
end connection: St 35.8 for body material GP-240-GH15Mo3 for body material G 17 CrMo 5-5

### Vanne 2 voies à embouts à souder

embouts à souder selon DIN 3239-partie 1 ou DIN EN 12627; forme du chanfrein DIN 2559-21 (autres sur demande)  
tuyau de rallonge: ST St 35.8 avec matériau du corps de vanne GP-240-GH 15Mo3 avec matériau du corps de vane G 17 CrMo 5-5

PN	DN	15	20	25	32	40	50	65	80	100
PN 40	Baulänge L Face to face dimensions face à face	130	130	130	160	180	210	290	310	350
	d2	22,0	28,0	34,0	43,0	49,0	61,0	76,1	88,9	114,3
	d3	17,0	22,0	28,5	37,0	43,0	54,0	69,0	81,0	104,0
	Rohrabmessung	21,3x 2,0	26,9x 2,3	33,7x 2,6	42,4x 2,6	48,3x 2,6	60,3x 3,2	76,1x 3,6	88,9x 4,0	114,3x 5,0
	A1	484	484							
	SL1	211	211	211	211	211	211	211	211	211
	Gewicht [kg] weight [kg] poids [kg]	9	10	11	13	15	17	22	29	39

PN	DN	15	20	25	32	40	50	65	80	100
PN 63 - 160	Baulänge L Face to face dimensions face à face	150	150	160	180	210	380	420	460	510
	d2	22,0	28,0	34,0	43,0	49,0	61,0	77,0	90,0	115,0
PN 63	d3	17,0	22,0	28,5	37,0	43,0	54,0	69,0	81,0	104,0
	Rohrabmessung	21,3x 2,0	26,9x 2,3	33,7x 2,6	42,4x 2,6	48,3x 2,6	60,3x 3,2	76,1x 3,6	88,9x 4,0	114,3x 5,0
PN 100	d3	17,0	22,0	28,5	37,0	43,0	54,0	69,0	81,0	104,0
	Rohrabmessung	21,3x 2,0	26,9x 2,3	33,7x 2,6	42,4x 2,6	48,3x 2,6	60,3x 3,2	76,1x 3,6	88,9x 4,0	114,3x 5,0
PN 160	d3	17,0	22,0	27,0	35,0	41,0	52,5	65,0	76,5	98,5
	Rohrabmessung	21,3x 2,0	26,9x 2,3	33,7x 3,2	42,4x 3,6	48,3x 3,6	60,3x 4,0	76,1x 5,6	88,9x 6,3	114,3x 8,0
PN 63 - 160	A1	587	*	620	*	647	660	688	714	746
	SL1	255	*	255	*	255	255	255	255	255
	Gewicht [kg] weight [kg] poids [kg]	14	*	20	*	28	45	58	73	105

\* Daten auf Anfrage/ on request / sur demande

Die Bauhöhen der Ventile mit Ausrüstung Joch, sind identisch zu den Bauhöhen mit Ausrüstung Säulen, Faltenbalgventile ausgeschlossen.

The height valves with yoke is identical to valves with pillars, except valves with bellow seal

La hauteur des vannes avec execution arcade est identique à la hauteur des vannes avec execution avec pilliers, sauf vannes avec soufflet étanche

Ersatzteilliste / Spare parts list / Liste pièces détachées

Pos			D	GB	FR
101	GJL250; GJS400-18-LT; GP240GH;....	BVG...	Gehäuse	body	corps
102	1.4571	FSIR...	Sitzring	seat ring	siège
201	GJL250; GJS400-18-LT; GP240GH;....	BVD...	Deckel	bonnet	couverde
300		BVK....	Kegelgruppe	cone assembly	clapet
301	1.4122	FKKP...	Kegelkopf	cone head	clapet
302	1.4571		Kegelspindel	cone spindle	tige
303	1.4571		Metallbalg	metal bellow	soufflet
304	PTFE mit 25% Glasfaser		Führungsring	bush	douille
400		CVSHHNAE	Spindelabdichtung PTFE- Kohle	spindle packing PTFE-graphite	garniture presse etoupe PTFE-graphite
401	Ms 58		Überwurfmutter	cap nut	écrou à chapeau
402	Rg 7		Führungsbuchse	fairlead bush	douille
403	Rg 7		Führungsring	bush	douille
405	N 90		Abstreifring	scraper ring	anneau racleur
406	PTFE	GDID....	Dachmanschetten	chevron rings	manchettes
407	1.4301		Scheibe	washer	rondelle
408	X 12 CrNi 177		Druckfeder	spring	ressort
409	NBR		O-Ring	o-ring	joint torique
420		CVSHONAE	Spindelabdichtung PTFE- Kohle	spindle packing PTFE- graphite	garniture presse etoupe PTFE - graphite
421	Rg 7		Führungsbuchse	fairlead bush	douille
422	DIN 933-A2 M10X20		Sechskantschraube	bolt	vis à tete
423	N 90		Abstreifring	scraper ring	anneau racleur
424	PTFE	GDID....	Dachmanschetten	chevron rings	manchettes
425	EPDM		O-Ring	o-ring	joint torique
427	1.4301		Scheibe	washer	rondelle
429	1.4310		Druckfeder	spring	ressort
430	Rg 7		Buchse	bush	douille
431	G-Bz 12		Buchse	bush	douille
440		CVSHHLOE	Spindelabdichtung Fallenbalg	Bellows seal with spindle packing	Soufflet étanche avec presse étoupe de sécurité
441	1.4104		Überwurfmutter	cap nut	écrou à chapeau
442	1.4301		Scheibe	washer	rondelle
443	DIN 933 - A2		Sechskantschraube	bolt	vis à tete
444	Reingraphit	FDIF...	Flachdichtring	gasket	joint plat
445	PTFE weiß		Abstreifring	scraper ring	anneau racleur
446	PTFE weiß	GDID....	Dachmanschetten	chevron rings	manchettes
447	1.4301		Scheibe	washer	rondelle
448	1.4310		Tellerfederpaket	spring washer	rondelles-ressort
449	DIN 913 - 45H verz.		Gewindestift	grub screw	goujon fileté
450	Klingersil C 4400		Dichtring	seal ring	joint
451	DIN 933 - A2		Sechskantschraube	bolt	vis à tete
501	C 35 Y		Sechskantmutter	nut	écrou six pans
502	Ck 35 Yk		Stiftschraube	stud	tige fileté
503	Reingraphit	FDIF...	Flachdichtring	gasket	joint plat
601	GJS400-18-LT; GP240GH	BVB...	B-Flansch	B-flange	B-bride

Ersatzteilliste / Spare parts list / Liste pièces détachées

Pos			D	GB	FR
460		CVSHHRBE	Spindelabdichtung PTFE- Kohle	spindle packing PTFE-graphite	garniture presse etoupe PTFE-graphite
461	Ms 58		Überwurfmutter	cap nut	écrou à chapeau
462	Rg 7		Führungsbuchse	fairlead bush	douille
463	Rg 7		Führungsring	bush	douille
465	N 90		Abstreifring	scraper ring	anneau racleur
466	PTFE	GDID....	Dachmanschetten	chevron rings	manchettes
467	1.4301		Scheibe	washer	rondelle
468	X 12 CrNi 177		Druckfeder	spring	ressort
469	NBR		O-Ring	o-ring	joint torique
800		CVSHHNA	Spindelabdichtung Grafit	spindle packing graphite	garniture presse etoupe graphite
801	1.4301		Distanzrohr	spacer	tube d'écartement
802	Rg 7		Führungsring	bush	douille
803	Reingraphit		Presspackung	packing	garniture
804	Rg 7		Stopfbuchse	stuffing box	boite
805	Ms 58		Überwurfmutter	cap nut	écrou à chapeau
820		CVSHONAA	Stopfbuchsabdichtung Grafit	spindle packing graphite	garniture presse etoupe graphite
821	Rg 7		Buchse	bush	douille
822	Reingraphit		Presspackung	packing	garniture
825	1.4541		Stopfbuchse	stuffing box	garniture d'étanchéité
826	DIN 938 1.4301		Stiftschraube	stud	tige filetée
827	DIN 934 1.4301		Sechskantmutter	nut	écrou six pans
860		CVSHHRBA	Spindelabdichtung Grafit	spindle packing graphite	garniture presse etoupe graphite
861	1.4301		Distanzrohr	spacer	tube d'écartement
862	Reingraphit		Führungsring	bush	douille
863	Rg 7		Presspackung	packing	garniture
864	Rg 7		Überwurfmutter	cap nut	écrou à chapeau

Ersatzteilliste / spare parts list / liste pièces détachées

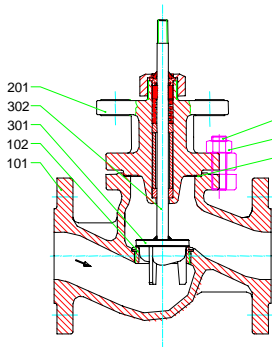

MV 5211, PV 6211  
 DN 15-65, PN 16-40

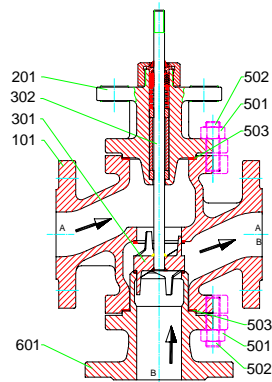

MV 5221, PV 6221  
 DN 20-80, PN 16-40

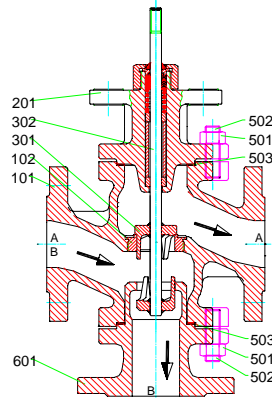

MV 5231, PV 6231  
 DN 20-80, PN 16-40

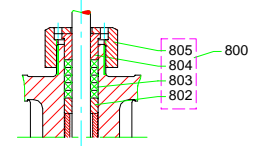
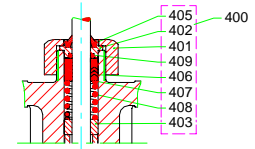

DN 15-65, PN 16-40

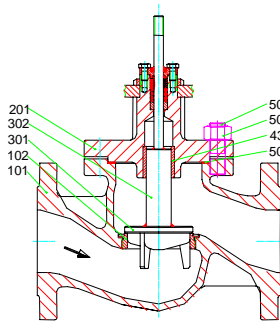

MV 5211, PV 6211  
 DN 80-100, PN 16-40

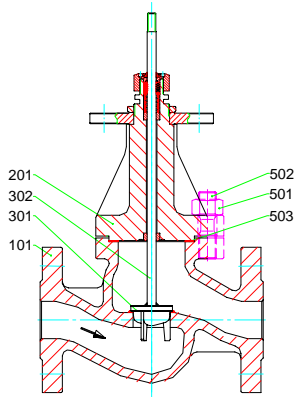

MV 5211, PV 6211  
 DN 15-100, PN 63-160

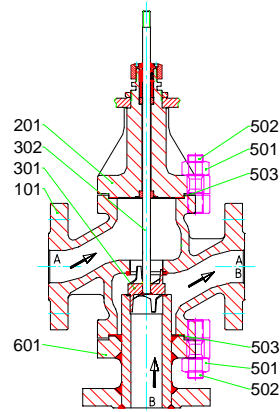

MV 5221, PV 6221  
 DN 25-100, PN 63-160

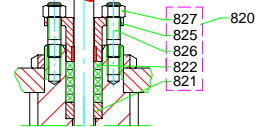
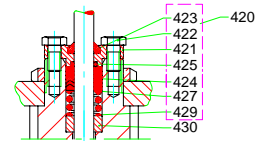

DN 80-100, PN 16-40

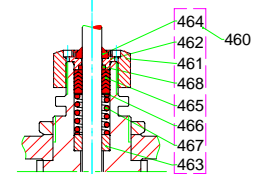
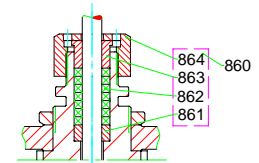

DN 15-50, PN 63-160

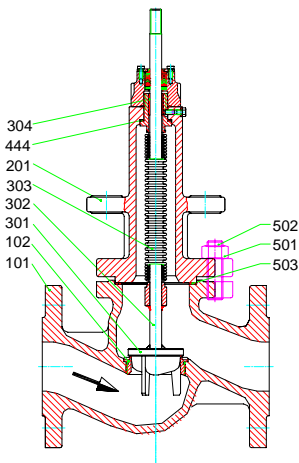

MV 5214, PV 6214  
 DN 15-100, PN 16 / 25

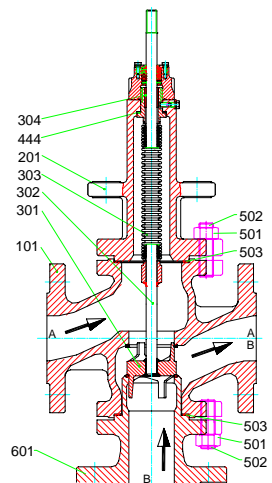

MV 5224, PV 6224  
 DN 20-100, PN 16 / 25

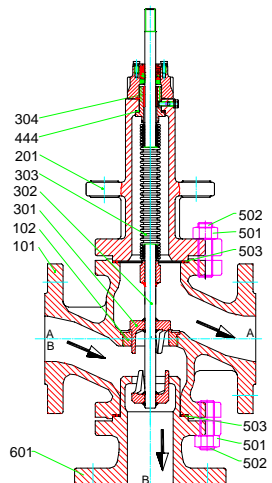

MV 5234, PV 6234  
 DN 20-100, PN 16 / 25

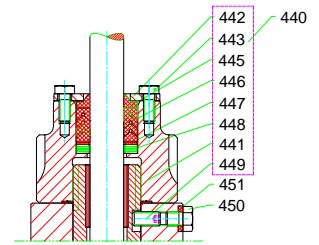

DN 20-100, PN 16-25

Technische Änderung vorbehalten / Subject to technical alteration / Sous réserve de modifications techniques